



IR24-P

Bewegungsfühler

Bewegungsfühler für die automatische Raumregelung.

- 24 V AC/DC-Versorgungsspannung
- Potentialfreies Umschaltrelais
- Individuell einstellbare Ein- und Ausschaltverzögerung

Der IR24-P ist ein Bewegungsfühler, der für die automatische Lüftungsregelung in HLK-Systemen geeignet ist. Er arbeitet mit Infrarot-Licht.

Der Melder verfügt über einen potentialfreien Relais-Wechselschalter für z. B. die Aktivierung bzw. Deaktivierung eines Fan-Coil-Reglers. Er spart Geld und sorgt für mehr Komfort in Räumlichkeiten, für die kürzere Zwangslüftungsphasen erforderlich sind, wie Konferenzräume, Versammlungssäle usw.

Das Gerät ist für Wand- oder Eckmontage geeignet, mit einem Erfassungsbereich von 110° und 15 m.

Bereichsanpassung

Da der Erfassungsbereich durch Ändern der Fühlerrichtung angepasst werden kann, ist der Melder für verschiedene Räume oder Bereiche geeignet. Lösen Sie zum Ändern der Fühlerrichtung den Befestigungswinkel und bewegen Sie den Fühler dann vorsichtig in die gewünschte Richtung.

Erfassungsmuster

Draufsicht

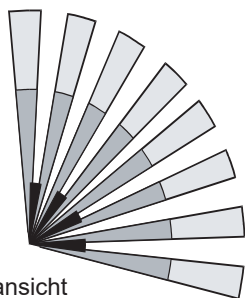

Seitenansicht

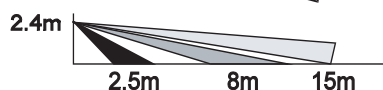

- Für Wand- oder Deckenmontage
- Dezentenes Design

Ein-/Ausschaltverzögerung

Der IR24-P verfügt über eine individuell einstellbare Ein- und Ausschaltverzögerung. Die Verzögerungszeiten sorgen für ein besseres Energiemanagement bei HLK-Systemen.

Die Einschaltverzögerung ist die Zeit, die der Fühler braucht, um eine Bewegung zu bestätigen, bevor der Fan-Coil-Regler aktiviert wird. Die Ausschaltverzögerung ist die Betriebszeit für den Fan-Coil-Regler nach der letzten Erkennung.

Die Ein- und Ausschaltverzögerung wird eingestellt, indem der Jumper auf die entsprechenden Pins gesteckt wird (siehe Tabelle und Abbildung unten).

	A	B	C	D	E	F
ON	0 sec.	10 sec.	30 sec.	1 min.	5 min.	10 min.
OFF	10 sec.	1 min.	5 min.	10 min.	20 min.	30 min.

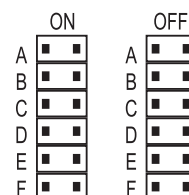

Funktion

A: Standby

Nach Ablauf der Aufwärmzeit schaltet der Fühler in den Standby-Modus. Der Melder überprüft, ob beide Verzögerungen eingestellt sind. Ist dies nicht der Fall, wird dies durch Aufleuchten der grünen LED angezeigt.

B: Relais-Einschaltverzögerung

Die Relais-Einschaltverzögerung ist die Zeit, die der Fühler braucht, um eine tatsächliche Präsenz zu bestätigen, bevor der Relaisausgang aktiviert wird. Bei weiteren Bewegungsmeldungen während der Einschaltverzögerung wird die Schaltuhr NICHT zurückgesetzt.

C: 1 Minute Wartezeit

Wenn die Relais-Einschaltverzögerung abgelaufen ist, schaltet der Fühler auf eine Wartezeit von 1 Minute um. Wenn innerhalb dieser 1 Minute keine Präsenz gemeldet wird, schaltet der Fühler wieder in den Standby-Modus um. Kommt es dann erneut zu einer Präsenzmeldung, wird der Relaisausgang aktiviert und die Relais-Ausschaltverzögerung gestartet.

D: Relais-Ausschaltverzögerung

Die Relais-Ausschaltverzögerung ist die Zeit, die das Relais aktiviert sein sollte, bevor es ausgeschaltet wird. Die Schaltuhr wird bei jeder neuen Präsenzmeldung zurückgesetzt.

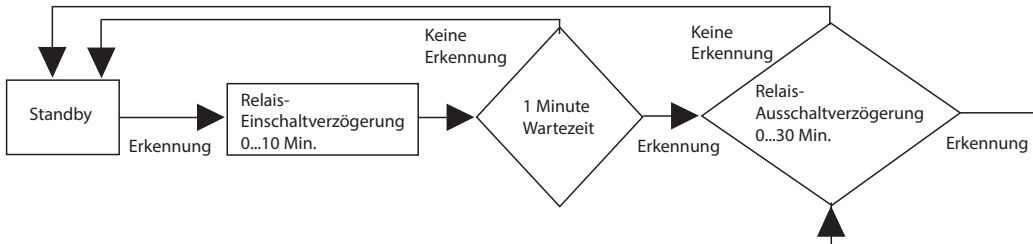

Installation und Klemmenbelegung

Hinweis: Installieren Sie den Melder an einer Stelle, wo er keiner direkten Sonneneinstrahlung oder starken Wärmequellen ausgesetzt ist. Stellen Sie sicher, dass sich im Erfassungsbereich keine Hindernisse befinden (Pflanzen, große Möbelstücke, Vorhänge usw.), durch die die Erfassung behindert werden kann.

1. Montieren Sie die Basis des Befestigungswinkels an die gewünschte Position. Führen Sie das Kabel durch den Zugangskanal des Befestigungswinkels oder durch die Ausbrechöffnungen.
2. Öffnen Sie die Frontabdeckung durch Lösen der Sicherungsschraube am Boden. Führen Sie das Kabel in das Gerät und befestigen Sie das Gerät an dem Befestigungswinkel (siehe Abbildung rechts).
3. Schließen Sie das Kabel an die entsprechenden Klemmen an (siehe Anleitung unten).

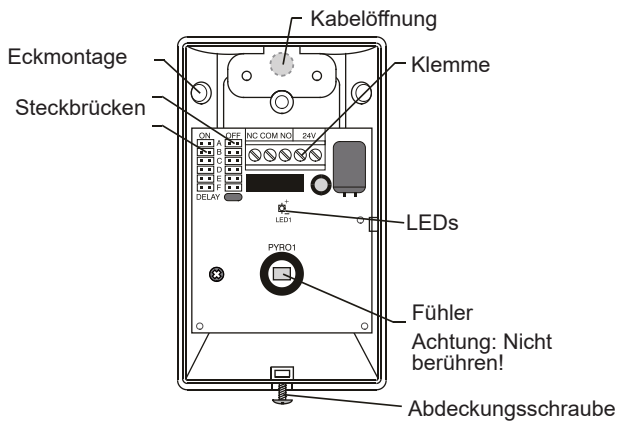

Fan coil controller

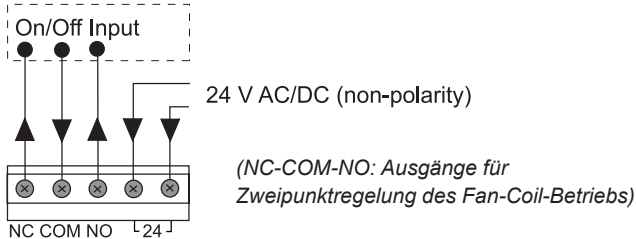

4. Bringen Sie die Frontabdeckung wieder an und führen Sie einen Funktionstest durch.

Achtung: Der Infrarot-Fühler in der Mitte der Elektronik darf nicht berührt werden.

Funktionstest

Schließen Sie den Melder an die Versorgungsspannung an und warten Sie, bis er sich aufgewärmt hat (ca. 25 Sekunden), um dann das Funktionieren des Melders zu prüfen. Während dieser Aufwärmzeit blinkt die LED kurz und lang. Stellen Sie sicher, dass sich die Jumper der Ein- und Ausschaltverzögerung in Position „A“ befinden (die kürzeste Zeit). Gehen Sie mit normaler Geschwindigkeit durch den Erfassungsbereich. Die LED leuchtet auf, sobald vom Fühler eine Bewegung erkannt wurde.

Hinweis: Die LED leuchtet auf, wenn ein Jumper nicht ordnungsgemäß platziert wurde.

Wandmontage

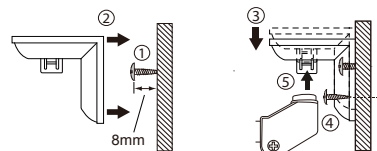

Deckenmontage

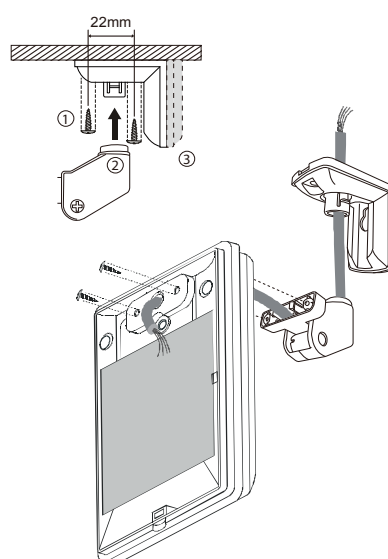

Technische Daten

Infrarot-Fühler	Dualelementsensor
Versorgungsspannung	24 ± 2 V AC/DC
Erfassungsbereich	15 x 15 m bei 110°-Winkel
Leistungsaufnahme	5 mA bei 24 V AC
Ausgang	200 mA, 24 V AC/DC, potentialfreier Relais-Wechselschalter
Umgebungsfeuchte	Max. 95 % rF
Temperaturbereich	-20...+50 °C
Schutzart	IP20
Befestigungswinkel	MB-99
Montagehöhe	1,8...3,6 m
Erfassungsgeschwindigkeit	0,1...3,0 m/s
Einschaltverzögerung	0, 10, 30, 60, 300 oder 600 s (wählbar)
Ausschaltverzögerung	10, 60, 300, 600, 1200 oder 1800 s (wählbar)



Elektromagnetische Verträglichkeit (EMV): Dieses Produkt entspricht den Anforderungen der EMV-Richtlinie 2004/108/EG durch Erfüllung der Normen EN 61000-6-1 und EN 61000-6-3.

RoHS: Dieses Produkt entspricht den Anforderungen der Richtlinie 2011/65/EU des Europäischen Parlamentes und des Europäischen Rats.

Abmessungen

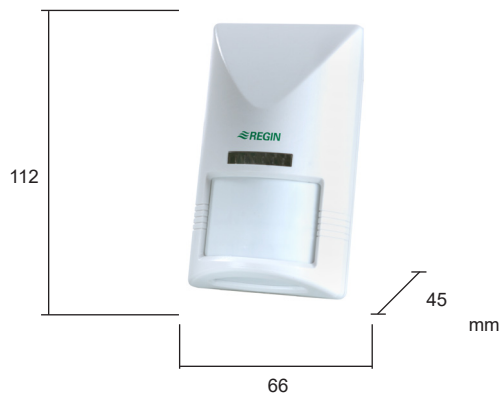

Produktdokumentation

Dokument	Typ
Anleitung IR24-P	Anleitung für IR24-P

Die Produktdokumentation ist auf www.regincontrols.de erhältlich.